

INSPIRON™

TELEPÍTÉSI ÚTMUTATÓ



YOURS IS HERE

INSPIRON™

TELEPÍTÉSI ÚTMUTATÓ

Típusszám: P04T series

Típus: P04T001

Megjegyzések, figyelmeztetések és óvintézkedések

 **MEGJEGYZÉS:** A MEGJEGYZÉSEK a számítógép biztonságosabb és hatékonyabb használatát elősegítő fontos tudnivalókat tartalmaznak.

 **FIGYELMEZTETÉS:** A FIGYELMEZTETÉSEK a hardvereszközökre veszélyes, illetve esetleg adatvesztést okozó problémákra hívják fel a figyelmet.

 **VIGYÁZAT!** A VIGYÁZAT jelzések esetleges tárgyi és személyi sérülésekre, illetve életveszélyre hívják fel a figyelmet.

Ha az Ön által vásárolt számítógép Dell™ n Series típusú, a dokumentumban szereplő Microsoft® Windows® operációs rendszerekkel kapcsolatos utalások nem alkalmazhatók.

A jelen dokumentum tartalma előzetes figyelmeztetés nélkül megváltozhat.

© 2010 Dell Inc. Minden jog fenntartva.

A Dell Inc. előzetes írásos engedélye nélkül szigorúan tilos a dokumentumot bármiféle módon sokszorosítani.

A szövegben használt védjegyek: A *Dell*, a *DELL* logó, az *Inspiron*, a *YOURS IS HERE*, a *Solution Station* és a *DellConnect* a Dell Inc. védjegye; az *Intel* és az *Atom* az Intel Corporation bejegyzett védjegye, illetve védjegye az Egyesült Államokban és más országokban; a *Microsoft*, a *Windows*, a and the *Windows start gomb* a Microsoft Corporation bejegyzett védjegye, illetve védjegye az Egyesült Államokban és más országokban; a *Blu-ray Disc* a Blu-ray Disc Association védjegye.

A dokumentumban egyéb védjegyek és védett nevek is szerepelhetnek, amelyek a védjegyet vagy nevet bejegyeztet cégre, valamint annak termékeire vonatkoznak. A Dell Computer Corporation kizárólag a saját védjegyeiből és bejegyzett neveiből eredő jogi igényeket érvényesíti.

2010. március

A.sz. JWFF7

Mód. A00

Tartalomjegyzék

Az Inspiron számítógép üzembe helyezése	5	Bal oldali nézet	22
A számítógép üzembe helyezése előtt.	5	A számítógép hátlapjának ismertetése	24
A váltóáramú adapter csatlakoztatása	6	A számítógép alja	26
A hálózati kábel csatlakoztatása (opcionális)	7	Érintőpad műveletek	29
Nyomja meg a kapcsológombot.	8	A kijelző ismertetése	30
Az Operációs rendszer beállítása	9	Az akkumulátor kivétele és cseréje	32
Rendszer-visszaállító adathordozó létrehozása (javasolt)	10	Szoftverszolgáltatások	34
A SIM kártya behelyezése (opcionális)	12	Dell Dock	35
Vezeték nélküli kapcsolat engedélyezése/letiltása (opcionális)	14	Dell DataSafe Online biztonsági mentés	36
Csatlakozás az internetre (opcionális)	16	Problémamegoldás	37
A TV tuner beállítása (opcionális)	19	Hangjelzések	37
Az Ön Inspiron számítógépének használata	20	Hálózati problémák	38
Jobb oldali nézet.	20	Áramellátási problémák	39
		Memóriaproblémák	40
		Lefagyások és szoftveres problémák.	41

Tartalomjegyzék

Támogatói eszközök használata	43	Termékinformáció	62
Dell Support Center.	43	Returning Items for Repair Under Warranty or for Credit	63
My Dell Downloads	44	Mielőtt telefonálna.	64
Rendszerüzenetek	44	Contacting Dell	66
Hardver hibaelhárító	46	További információk és források	68
Dell Diagnostics	46	Alapvető specifikációk	70
Az operációs rendszer visszaállítása	51	Függelék	75
Rendszer-visszaállítás	52	Macrovision termék megjegyzés	75
Dell DataSafe Local Backup	53	Információ a NOM, a Hivatalos Mexikói Szabvány számára (csak Mexikó).	76
Rendszer-visszaállító adathordozó	56	Tárgymutató.	77
Dell Factory Image Restore.	57		
Segítségnyújtás	59		
Műszaki támogatás és ügyfélszolgálat.	60		
DellConnect	60		
Online szolgáltatások	61		
Automatikus rendelés-állapot szolgáltatás.	62		

Az Inspiron számítógép üzembe helyezése

Ez a fejezet az Inspiron™ számítógép üzembe helyezéséről tartalmaz információkat.

A számítógép üzembe helyezése előtt

A számítógép elhelyezésekor ügyeljen arra, hogy könnyen hozzáférhessen az áramforráshoz, gondoskodjon a megfelelő szellőzésről, a számítógépet pedig vízszintes felületen helyezze el.

Az Inspiron számítógép szellőzésének akadályozása következtében a készülék túlmelegedhet. A túlmelegedés megakadályozása érdekében hagyjon legalább 10,2 cm (4 hüvelyk) távolságot a számítógép hátoldalánál, illetve legalább 5,1 cm (2 hüvelyk) távolságot a többi oldalnál. Soha ne helyezze a számítógépet olyan zárt helyre, mint szekrény vagy fiók, amikor be van kapcsolva.

 **VIGYÁZAT!** A számítógép szellőző- és egyéb nyílásait soha ne zárja el, a nyílásokon semmit ne dugjon be, illetve ne hagyja, hogy a nyílásokban por rakódjon le. Működés közben ne tartsa Dell™ számítógépet rosszul szellőző környezetben, pl. zárt táskában, vagy textilfelületeken, pl. szőnyegeken. A nem megfelelő szellőzés károsíthatja a berendezést, ronthatja a számítógép teljesítményét vagy tüzet okozhat. A számítógép felmelegedésekor a bekapcsolja a ventilátort. A ventilátor zaja normális, nem jelenti azt, hogy probléma van a ventilátorral vagy a számítógéppel.

 **FIGYELMEZTETÉS:** Ha súlyos vagy éles tárgyakat helyez a számítógépre, azzal a számítógép maradandó károkat szenvedhet.

A váltóáramú adapter csatlakoztatása

Csatlakoztassa a hálózati adaptert a számítógépre, majd dugja a fali csatlakozóba vagy túlfeszültség-védelemmel ellátott elosztóba.

⚠ VIGYÁZAT! A tápadapter a világ bármely részén használható. Az aljzatok és elosztók a különböző országokban eltérhetnek. Nem kompatibilis kábel használata vagy a kábel helytelen csatlakoztatása az elosztóba, a fali aljzatba tüzet okozhat, vagy a berendezés tönkremeneteléhez vezethet.

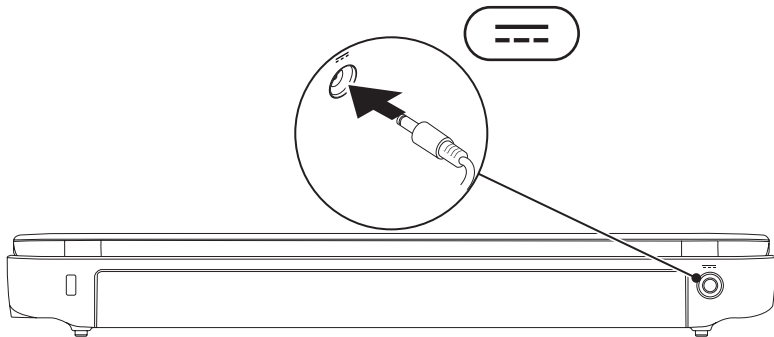

A hálózati kábel csatlakoztatása (opcionális)

Vezetékes hálózati csatlakozáshoz dugja be a hálózati kábelt.

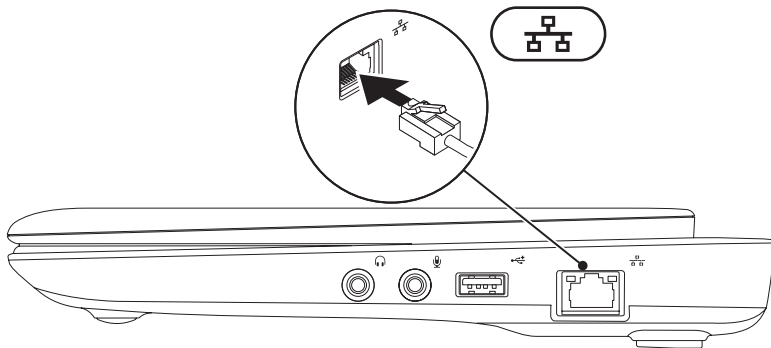

Nyomja meg a kapcsológombot

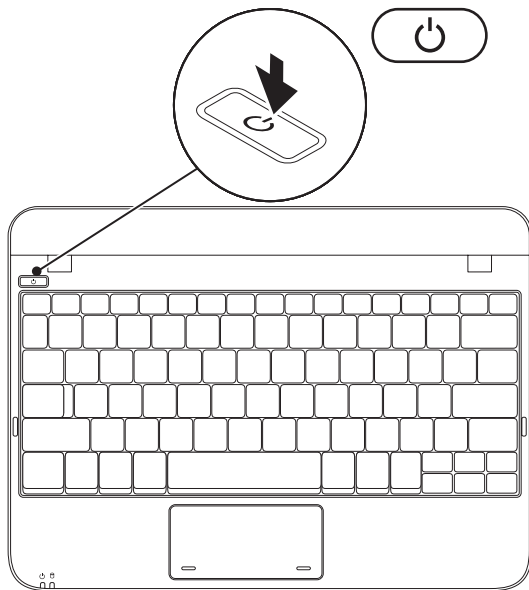

Az Operációs rendszer beállítása

A Dell számítógépre a vásárlás során kiválasztott operációs rendszer van előtelepítve.

Microsoft® Windows®

A Windows első alkalommal történő telepítéséhez, kövesse a képernyőn megjelenő utasításokat. Ezek kötelezőek és szánjon rá elég időt, hogy végighaladjon rajtuk. A Windows telepítőképernyő több folyamaton keresztülvezeti, beleértve a licencszerződés elfogadását, preferenciális beállításokat és az Internet csatlakozás beállítását.



FIGYELMEZTETÉS: Ne szakítsa meg az operációs rendszer telepítési folyamatát. Ellenkező esetben a számítógépe használhatatlanná válik és újra kell telepítenie az operációs rendszert.



MEGJEGYZÉS: A számítógép optimális teljesítménye érdekében javasolt a legfrissebb BIOS és illesztőprogramok letöltése a következő címről: **support.dell.com**.



MEGJEGYZÉS: Az operációs rendszerrel és annak szolgáltatásaival kapcsolatban lásd **support.dell.com/MyNewDell**.

Ubuntu

Az Ubuntu első használatakor kövesse a képernyőn megjelenő utasításokat. Az operációs rendszerre vonatkozó bővebb információkért tekintse át az Ubuntu dokumentációját.

Rendszer-visszaállító adathordozó létrehozása (javasolt)

 **MEGJEGYZÉS:** A Microsoft Windows telepítését követően javasolt azonnal létrehozni egy rendszer-visszaállító adathordozót.

A rendszer-visszaállító adathordozó visszaállítja a merevlemezt a számítógép vásárlásakor működőképes állapotra, anélkül, hogy törölné a fájlokat (anélkül, hogy ehhez szükség lenne az *Operációs rendszer* lemezre). A rendszer-visszaállító adathordozót akkor használhatja, amennyiben a hardveren, szoftveren, illesztőprogramokon vagy más rendszerbeállításokon végzett módosítások következtében a rendszer nem kívánt állapotba kerülne.

A rendszer-visszaállító adathordozó létrehozásához a következőkre van szüksége:

- Dell DataSafe Local Backup
- USB memória legalább 8 GB tárhellyel vagy DVD-R/DVD+R/Blu-ray™ lemez

 **MEGJEGYZÉS:** A Dell DataSafe Local Backup nem támogatja az újraírható lemezeket.

A rendszer-visszaállító adathordozó létrehozásához:

1. Győződjön meg róla, hogy az AC adapter csatlakoztatva van (lásd az „AC Adapter csatlakoztatása” c. fejezetet a következő oldalon: 6).
2. Csatlakoztassa az USB memóriát a számítógépre.

 **MEGJEGYZÉS:** Az Ön számítógépe nem rendelkezik belső optikai meghajtóval. Használjon külső optikai meghajtót vagy bármilyen más külső tárolóeszközt a lemezeket tartalmazó folyamatok számára.

3. Kattintson a **Start**  → **Programok** → **Dell DataSafe Local Backup** opcióra.

4. Kattintson a **Create Recovery Media** menüpontra.

5. Kövesse a kijelzőn megjelenő utasításokat.

 **MEGJEGYZÉS:** A rendszer-visszaállító adathordozó használatával kapcsolatban lásd a „Rendszer-visszaállító adathordozó” c. fejezetet a 56. oldalon.

A SIM kártya behelyezése (opcionális)

 **MEGJEGYZÉS:** Nincs szükség a SIM kártya telepítésére, amennyiben EVDO kártyát használ az internetcsatlakozásra.

Az ún. Subscriber Identity Module (SIM) kártya telepítésével internetezhet, e-mailezhet és virtuális magánhálózatra csatlakozhat. Az internetre való csatlakozáshoz az Ön mobilszolgáltatójának lefedettségi területén kell tartózkodnia.

A SIM kártya behelyezése:

1. Kapcsolja ki a számítógépet.
2. Távolítsa el az akkumulátort (lásd „Az akkumulátor eltávolítása és cseréje”, 32. oldal).
3. Az akkumulátortartó rekeszben csúsztassa a SIM kártyát a SIM kártya csatlakozóba.
4. Cserélje ki az akkumulátort (lásd „Az akkumulátor eltávolítása és cseréje”, 32. oldal).
5. Kapcsolja be a gépet.

A SIM kártya eltávolításához nyomja meg és húzza ki a SIM kártyát.

Az Inspiron számítógép üzembe helyezése

1 akkumulátortartó rekesz

2 SIM kártya

3 SIM kártya csatlakozó

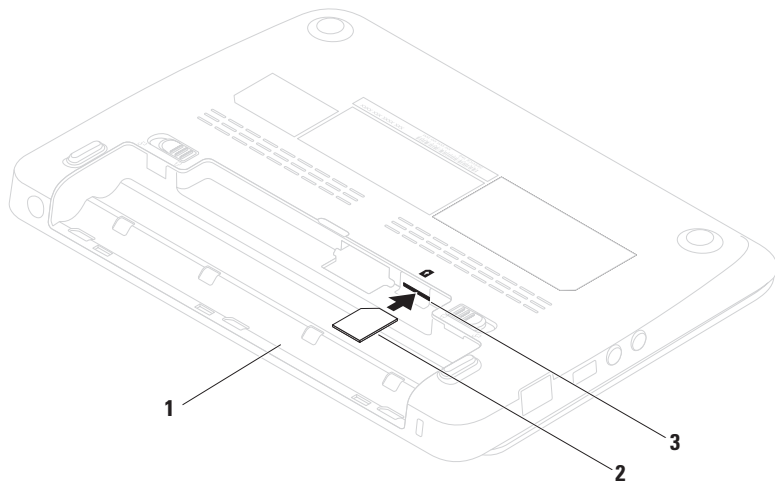

Vezeték nélküli kapcsolat engedélyezése/letiltása (opcionális)

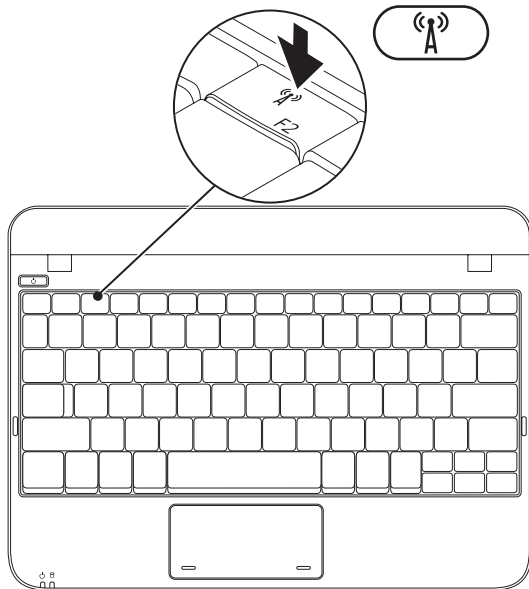

Engedélyezés:

1. Kapcsolja be a gépet.
2. Dupla klikk a rendszertálcán található  ikonra vagy nyomja meg az <F2> gombot.
Megjelenik a **Vezeték nélküli engedélyezés/letiltás** párbeszédpanel.
3. Válassza ki az engedélyezni kívánt opció (ka)t:
 - **Bluetooth engedélyezése**
 - **Vezeték nélküli LAN/WiMax engedélyezése**
 - **Vezeték nélküli WAN/GPS engedélyezése**
4. Kattintson az **OK** gombra.

Vezeték nélküli kapcsolat letiltása:

1. Dupla klikk a rendszertálcán található  ikonra vagy nyomja meg az <F2> gombot.
Megjelenik a **Vezeték nélküli engedélyezés/letiltás** párbeszédpanel.
2. Szüntesse meg azokat az opciókat, amelyeket letiltani kíván:
 - **Bluetooth engedélyezése**
 - **Vezeték nélküli LAN/WiMax engedélyezése**
 - **Vezeték nélküli WAN/GPS engedélyezése**
3. Kattintson az **OK** gombra.

Csatlakozás az internetre (opcionális)

Az internetre csatlakozáshoz egy külső modemre vagy hálózati csatlakozásra és egy internetszolgáltatóra van szüksége (ISP).

Ha külső USB modem vagy WLAN adapter nem szerepel az Ön eredeti rendelésében, akkor azokat a Dell weboldalán rendelheti meg: www.dell.com.

Vezeték nélküli kapcsolat beállítása

- Ha betárcsázós kapcsolatot használ, akkor csatlakoztassa a telefonvonalat a külső USB modemre (opcionális) és a telefoncsatlakozóra, mielőtt beállítaná internetkapcsolatát.
- Ha DSL vagy kábel/szatellit kapcsolatot használ, lépjen kapcsolatba az internetszolgáltatóval vagy mobiltelefon-társasággal, mielőtt megkezdene az internetkapcsolat beállítását.

Az Internetkapcsolat beállításának befejezéséhez, kövesse az utasításokat az „Internetcsatlakozás beállítása” fejezetből 17.

Vezeték nélküli kapcsolat beállítása

A vezeték nélküli internetcsatlakozás használata előtt csatlakoztatnia kell a gépet a vezeték nélküli routerhez.

A vezeték nélküli útvonalválasztó beállítása:

Windows XP



MEGJEGYZÉS: A következő lépésekben szereplő eljárások a Windows alapértelmezés szerinti nézetére vonatkoznak, tehát nem biztos, hogy érvényesek, ha Dell™ számítógépét klasszikus Windows nézetre állítja.

1. Bizonyosodjon meg, hogy engedélyezve van a vezeték nélküli csatlakozás a számítógépén (lásd „Vezeték nélküli csatlakozás engedélyezése és letiltása”, 14. oldal).
2. Mentsen el, zárjon be minden megnyitott fájlt, és lépjen ki minden futó alkalmazásból.

3. Kattintson **Start** → **Csatlakozás** → **Wireless Hálózati kapcsolatok** → **Vezeték nélküli hálózatok megtekintése**.
4. Kövesse a képernyőn megjelenő utasításokat a beállítás befejezéséhez.

Windows 7

1. Bizonyosodjon meg, hogy engedélyezve van a vezeték nélküli csatlakozás a számítógépén (lásd „Vezeték nélküli csatlakozás engedélyezése és letiltása”, 14. oldal).
2. Mentsen el, zárjon be minden megnyitott fájlt, és lépjen ki minden futó alkalmazásból.
3. Kattintson **Start**  → **Vezérlőpult**.
4. A keresés mezőbe írja be a `network` (hálózat) szót, majd kattintson a **Hálózati és megosztási központ** → **Csatlakozás hálózatra** opcióra.
5. Kövesse a képernyőn megjelenő utasításokat a beállítás befejezéséhez.

Az internet csatlakozás beállítása

Az internetszolgáltatók és az internetszolgáltatók ajánlatai országonként eltérnek. Lépjen kapcsolatba az internetszolgáltatójával, az országában érvényes ajánlatokért.



Amennyiben a korábbiakkal ellentétben nem képes csatlakozni az internetre, akkor lehetséges, hogy internetszolgáltatójánál üzemzavar van. Lépjen kapcsolatba internetszolgáltatójával, vagy próbálja meg később a csatlakozást.

Készítse elő az internetszolgáltatótól kapott információkat. Amennyiben még nem rendelkezik internetszolgáltatóval, akkor a **Csatlakozás az internetre** varázsló segít Önnek internetszolgáltatót találni.

Az Inspiron számítógép üzembe helyezése

Az internetkapcsolat beállítása:

Windows XP

-  **MEGJEGYZÉS:** A következő lépésekben szereplő eljárások a Windows alapértelmezés szerinti nézetére vonatkoznak, tehát nem biztos, hogy érvényesek, ha Dell™ számítógépét klasszikus Windows nézetre állítja.
1. Mentsen el és zárjon be minden fájlt és lépjen ki minden megnyitott alkalmazásból.
 2. Kattintson **Start**→ **Vezérlőpult**.
 3. A **Hálózati kapcsolatok** menüben válassza az **Internetcsatlakozás beállítása vagy módosítása** menüpontot.
 4. Kattintson a **Beállítás** opcióra. az **Új kapcsolat varázsló** megjelenik.
 5. Kattintson a **Csatlakozás az internethez** elemre.
-  **MEGJEGYZÉS:** Az Ön számítógépe nem rendelkezik belső optikai meghajtóval. Használjon külső optikai meghajtót vagy bármilyen más külső tárolóeszközt a lemezeket tartalmazó folyamatok számára.

6. A következő ablakban kattintson a megfelelő lehetőségre:

- Ha nem rendelkezik internetszolgáltatóval (ISP), kattintson a **Choose from a list of Internet service providers (ISPs)** opcióra.
 - Amennyiben kapott beállítási információkat internetszolgáltatójától, de nem kapott telepítő CD-t, kattintson a **Kapcsolat beállítása kézzel** elemre.
 - Amennyiben rendelkezik telepítő CD-vel, akkor kattintson **Az internetszolgáltatótól kapott CD használata** opcióra.
7. Kattintson a **Next** (Tovább) gombra. Amennyiben a „Kapcsolat manuális beállítása” opciót választotta a 6. lépésben, akkor ugorjon a 8. lépésre. Ellenkező esetben kövesse a képernyőn megjelenő utasításokat a Telepítés befejezéséhez.

 **MEGJEGYZÉS:** Amennyiben nem tudja, hogy melyik csatlakozástípust válassza, lépjen kapcsolatba internetszolgáltatójával.

8. Kattintson a megfelelő opcióra a **Hogyan szeretne csatlakozni az internetre? menüpontban**, majd kattintson a **Tovább** gombra.
9. A telepítés befejezéséhez használja az internetszolgáltatójától kapott információkat.

Windows 7

1. Mentsen el és zárjon be minden fájlt és lépjen ki minden megnyitott alkalmazásból.
2. Kattintson **Start**  → **Vezérlőpult**.
3. A kereső mezőbe írja a `network` (hálózat) szót, majd kattintson a **Hálózati és megosztási központ** → **Új kapcsolat vagy hálózat létrehozása** → **Csatlakozás az internetre** opcióra.

Megjelenik a **Kapcsolódás az internethez** ablak.

-  **MEGJEGYZÉS:** Ha nem tudja, milyen típusú csatlakozást válasszon, akkor kattintson a **Segítség** gombra vagy lépjen kapcsolatba internetszolgáltatójával.

Az Inspiron számítógép üzembe helyezése

4. Kövesse a képernyőn megjelenő utasításokat és használja az internetszolgáltató által megadott adatokat a telepítés végrehajtásához.

A TV tuner beállítása (opcionális)

-  **MEGJEGYZÉS:** A TV tuner régióktól függően állhat rendelkezésre.

A TV tuner beállítása az első alkalommal:

1. Kattintson **Start** → **Programok**.
2. Kattintson **Dell Digital TV** → **Dell Digital TV** , és kövesse a képernyőn megjelenő utasításokat.

A TV tuner beállítások újrakonfigurálása:

1. Kattintson **Start** → **Programok**.
2. Kattintson **Dell Digital TV** → **Dell Digital TV** .
3. Kattintson **Keresés** .





A keresés varázsló megkeresi az Ön régióban elérhető csatornákat.

Az Ön Inspiron számítógépének használata

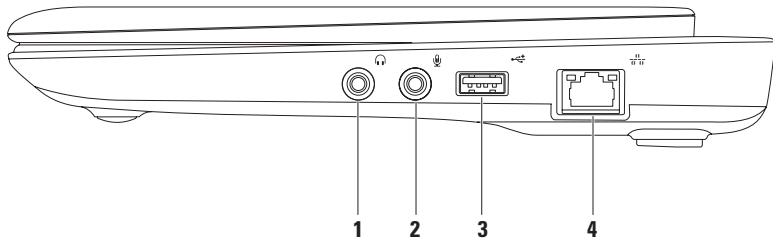
Ez a fejezet az Ön Inspiron™ hordozható számítógépének tulajdonságaival kapcsolatos információkat tartalmazza.



Jobb oldali nézet

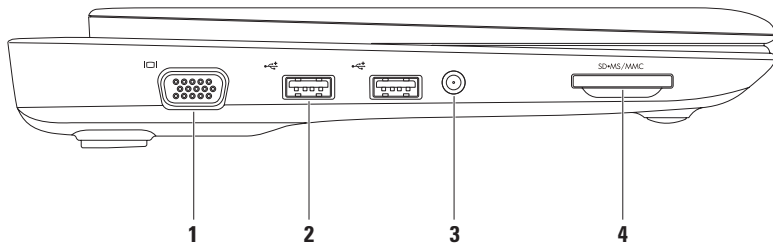

-
-  **Audio kimenet/fejhallgató csatlakozó** — Fejhallgató vagy hangfal csatlakoztatására.
 -  **Audio bemenet/mikrofon csatlakozó** — Mikrofon vagy bemeneti jelek csatlakoztatására audio szoftverekkel való szerkesztés céljából.
 -  **USB 2.0 csatlakozó** — Olyan USB eszközök csatlakoztatására, mint egér, billentyűzet, nyomtató, külső meghajtó vagy mp3-lejátszó.
 -  **Hálózati csatlakozó** — Hálózatra vagy szélessávú eszközre csatlakoztatja számítógépét, amennyiben vezetékes hálózatot használ.
-

Bal oldali nézet



-
- 1  **VGA csatlakozó** — monitor vagy projektor csatlakoztatására.
-
- 2  **USB 2.0 csatlakozók (2)** — Olyan USB eszközök csatlakoztatására, mint egér, billentyűzet, nyomtató, külső meghajtó vagy mp3-lejátszó.
-
- 3 **Antenna bemenő csatlakozó (bizonyos modelleken)** — külső antennára csatlakozik egy MCX csatlakozón keresztül, programok megtekintésére a TV-kártya segítségével (opcionális). A TV-kártya beállításával kapcsolatos további információkért lásd a „TV-kártya beállítása” c. szakaszt a 19. oldalon.
-
- 4  **3 az 1-ben médiakártya olvasó** — gyors és kényelmes megoldást nyújt a következő memóriakártyákon tárolt digitális fotók, zenék és videók megtekintéséhez és megosztásához:
- Secure Digital (SD) memóriakártya
 - Secure Digital High Capacity (SDHC) kártya
 - Multimédia kártya (MMC)
 - Memory Stick
 - Memory Stick PRO
-

A számítógép hátlapjának ismertetése

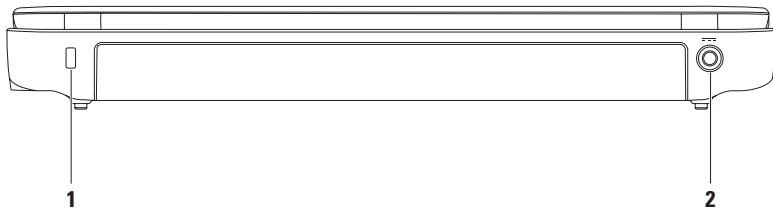

1 Biztonsági kábel csatlakozó — Biztonsági vezeték csatlakoztatására.

MEGJEGYZÉS: Mielőtt biztonsági kábelt vásárolna, ellenőrizze, hogy az kompatibilis a számítógépével.

2  AC adapter csatlakozó — AC adaptert csatlakoztat a számítógép áramellátása és az akkumulátor töltése céljából.

A számítógép alja

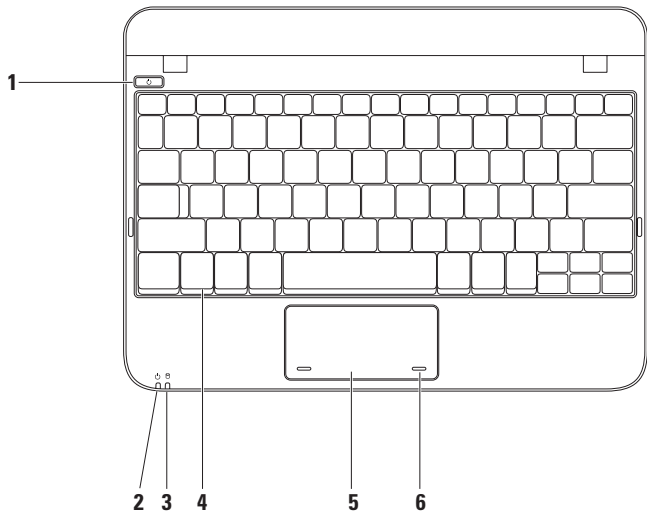

1  **Főkapcsoló gomb** — A számítógép be- és kikapcsolására szolgál.

2  **Energiaellátást jelző lámpa** — A lámpa a következőket jelzi, amikor a készülék adapterről vagy akkumulátorról üzemel.

	Jelzőlámpa állapota	Számítógép állapota(i)	Akkumulátor töltöttségi szint
Váltakozó áramú adapter	Fehéren világít	Be Kikapcsolt/hibernált állapot	Töltés <90%
	Pulzáló fehér	Készenlét	Töltés
	Nem világít	Kikapcsolt/hibernált állapot	>90%
Akkumulátor	Fehéren világít	Be	>10%
	Pulzáló fehér	Készenlét	>=10%
	Sárgán világít	Bekapcsolt/készenléti állapot	<10%
	Nem világít	Kikapcsolt/hibernált állapot	n/a

MEGJEGYZÉS: Az akkumulátor akkor töltődik, ha a számítógép az adapterrel csatlakoztatva van.

3  **Merevlemez aktivitás lámpa** — Akkor világít, amikor a számítógép adatokat ír vagy olvas. A villogó fény a merevlemez aktivitását jelzi.

4 Billentyűzet — További információk a billentyűzettel kapcsolatban: *Dell technológiai útmutató* a merevlemezen vagy a következő címen: **support.dell.com/manuals**.

5 Érintőpad — Az egér funkcionalitását biztosítja, a kurzor mozgatására, a kiválasztott elemek kijelölésre, illetve a felület megnyomásával kattintásra használható. A görgetés funkciót is támogatja. Az érintőpad funkcióiról a következő oldalon tudhat meg többet: 29.

6 Érintőpad gombok (2) — Bal és jobb gombos kattintást tesznek lehetővé, akár egy egéرنél.

Érintőpad műveletek

Scroll (görgetés)

Végiggörgeti egy dokumentum tartalmát. A görgetés funkció a következőket tartalmazza:

Hagyományos görgetés — Felfelé és lefelé, továbbá jobbra és balra történő görgetést tesz lehetővé.

Görgetés fel vagy le:

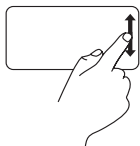

Mozgassa ujját fel vagy le a függőleges görgetési zónában (az érintőpad jobb széle).

Jobbra vagy balra görgetéshez:

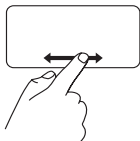

Mozgassa ujját jobbra vagy balra a vízszintes görgető zónában (az érintőpad alsó része).

Körkörös görgetés — Felfelé vagy lefelé, illetve balra és jobbra történő görgetést tesz lehetővé.

Görgetés fel vagy le:



Húzza az ujját a függőleges görgetősávban (érintőpárna szélső jobb oldala), az óra járásával megegyező irányba felfelé görgetéshez és az óra járásával ellentétes irányba a lefelé görgetéshez.

Jobbra vagy balra görgetéshez:



Húzza az ujját a vízszintes görgetősávban (érintőpárna alsó része) az óra járásával megegyező irányba jobbra görgetéshez és az óra járásával ellentétes irányba a balra görgetéshez.

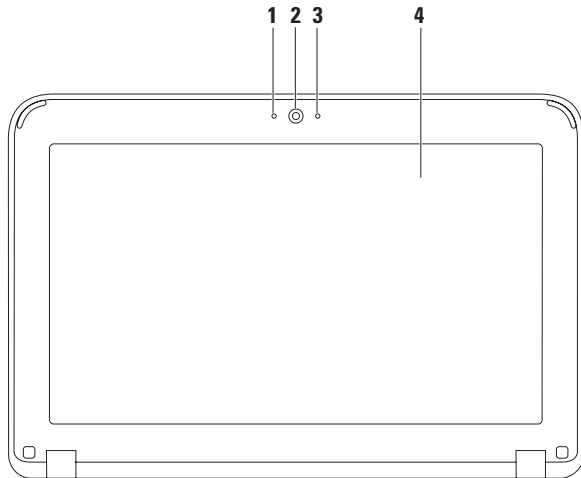

A kijelző ismertetése

A kijelzőpanelon egy kamera és duál digitális mikrofon található.



-
- 1 Mikrofon** — Kiváló minőségű hangfelvételt tesz lehetővé videokonferencia és hangrögzítés számára.
-
- 2 Kamera** — Beépített kamera videók rögzítésére, konferenciára és beszélgetésre.
-
- 3 Kamera aktivitás lámpa** — Azt jelzi, hogy a kamera be van-e kapcsolva.
-
- 4 Kijelző** — A kijelző a vásárláskor hozott döntéseknek megfelelően eltérhet. A kijelzőkkel kapcsolatos részletes információkért lásd a *Dell technológiai útmutatót a merevlemezen* vagy a következő címen: **support.dell.com/manuals**.
-

Az akkumulátor kivétele és cseréje

-  **VIGYÁZAT!** Mielőtt hozzátárna az ebben a fejezetben ismertetett folyamatok elvégzéséhez, tekintse át a számítógéphez mellékelte biztonsági utasításokat.
-  **VIGYÁZAT!** Nem megfelelő akkumulátor használata növeli a tűz- és robbanásveszélyt. Ez a számítógépet kizárólag a Delltől vásárolt akkumulátorral szabad működtetni. Ne használjon más számítógépekből származó akkumulátort.
-  **VIGYÁZAT!** Az akkumulátor kivétele előtt kapcsolja ki a számítógépet és húzza ki minden külső kábelt (beleértve a hálózati adaptert).

Az akkumulátor eltávolítása:

1. Csúsztassa az akkumulátor kioldó fülét nyitott állásba.
2. Forgassa el, és emelje ki az akkumulátort a tartó csatlakozóból.

Az akkumulátor visszahelyezése:

Igazítsa az akkumulátort az akkumulátortartó csatlakozó illeszkedéseire, és nyomja le az akkumulátort, hogy az helyére kattanjon.

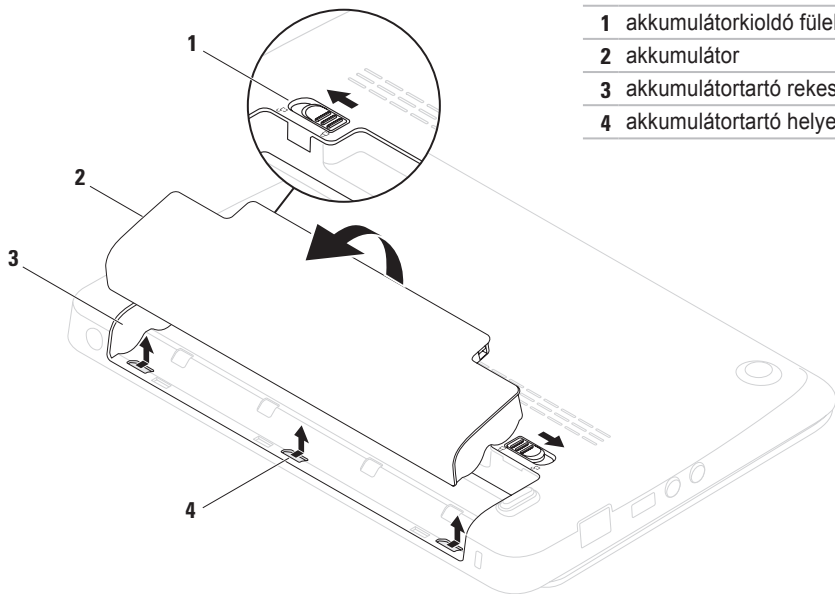

1 akkumulátorkioldó fűlek (2)

2 akkumulátor

3 akkumulátortartó rekesz

4 akkumulátortartó helyek (3)

Szoftverszolgáltatások

 **MEGJEGYZÉS:** Az ebben a fejezetben ismertetett szolgáltatásokkal kapcsolatos további információért lásd a *Dell technológiai útmutatót* a merevlemezen vagy a következő címen: support.dell.com/manuals.

Hatékonyaság és kommunikáció

Számítógépét prezentációk, broszúrák, üdvözlőlapok, szórólapok és táblázatok létrehozására használhatja. Továbbá megtekinthet és szerkeszthet digitális fényképeket és képeket. Ellenőrizze rendelését a számítógépére telepített szoftverrel kapcsolatban.

Miután csatlakozott az internetre, weboldalakat tekinthet meg, e-mailezhet, illetve fájlokat tölthet fel és le.

Szórakozás és multimédia

Számítógépét használhatja videók megtekintésére, játéokra, saját CD-lemezeinek létrehozására, zene- és rádióhallgatásra.

Másolhat képeket és video fájlokat olyan hordozható eszközökről, mint digitális kamerák és mobiltelefonok. Az opcionális szoftveres alkalmazások lehetővé teszik zenei és video fájlok létrehozását és rendezését, amelyeket lemezre írhat, és olyan hordozható termékekre menthet, mint MP3-lejátszók és kézi szórakoztató eszközök, vagy közvetlenül TV-készüléken, projektoron vagy házimozzi rendszeren tekinthet meg.

Dell Dock

A Dell Dock egy ikoncsoport amely gyors hozzáférést biztosít a gyakran használt alkalmazásokhoz, fájlokhoz és mappákhoz. A dokkot testre szabhatja:

- Ikonok hozzáadásával vagy eltávolításával
- Az egymással kapcsolatban levő ikonok kategóriákba rendezésével
- A Dokk színének és helyének módosításával
- Az ikonok tulajdonságainak módosításával



Kategória hozzáadása

1. Jobb kattintás a dokkra, majd kattintás az **Add** → **Category** opcióra.
Az **Add/Edit Category** képernyő jelenik meg.
2. Adjon meg egy címet a kategória számára a **Title** mezőben.
3. Válasszon egy ikont a kategória számára a **Select an image:** ablakból.
4. Kattintson a **Mentés** elemre.

Ikon hozzáadása

Az egérrel húzza az ikont a dokkra vagy egy kategóriára.

Kategória vagy Ikon eltávolítása

1. Jobb klikk a kategóriára vagy ikonra, majd klikk a **Delete shortcut** vagy **Delete category** opcióra.
2. Kövesse a kijelzőn megjelenő utasításokat.

A dokk személyre szabása

1. Jobb klikk a dokkra majd klikk az **Advanced Setting...** opcióra.
2. Válassza ki a kívánt opciót a Dock személyre szabására.

Dell DataSafe Online biztonsági mentés

 **MEGJEGYZÉS:** A Dell DataSafe Online biztonsági adatmentés szolgáltatása nem minden régióban elérhető.

 **MEGJEGYZÉS:** A gyors fel-/letöltési sebesség érdekében szélessávú kapcsolat használata javasolt.

A Dell DataSafe Online egy automatikus biztonsági adatmentési szolgáltatás, amely segít az Ön adatainak megőrzésében olyan extrém esetekben, mint lopás, tűz vagy természeti katasztrófák. A szolgáltatáshoz számítógépén keresztül, egy jelszavas felhasználói azonosítóval férhet hozzá.

További információk: delldatasafe.com.

Biztonsági mentések időzítése:

1. Kattintson duplán a Dell DataSafe Online ikonra  a tálcán.
2. Kövesse a képernyőn megjelenő utasításokat.

Problémamegoldás

Ez a fejezet a számítógépes problémák megoldásáról nyújt információt. Ha nem képes megoldani a problémát az alábbi útmutatások alapján, akkor lásd a „Támogatói eszközök használata” (43. oldal) vagy a „Kapcsolatfelvétel a Dell-lel” (66. oldal) című fejezeteket.

Hangjelzések

Hiba vagy probléma esetén a számítógép hangjelzéseket adhat a rendszer indításakor. Ez az úgynevezett hangkódnak nevezett hangsor segít a probléma jellegének meghatározásában. Ilyen esetben jegyezze fel a hangkódot, és lépjen kapcsolatba a Dell-lel (lásd „Kapcsolatfelvétel a Dell-lel”, 66. oldal).

 **MEGJEGYZÉS:** Az alkatrészek cseréjéről lásd *Szervizelési útmutató*: support.dell.com/manuals.

Hangkód	Lehetséges probléma
Egy	Lehetséges alaplapp meghibásodás - BIOS ROM ellenőrzőösszeg meghibásodás
Kettő	Nem található RAM MEGJEGYZÉS: Memóriamodul telepítése vagy cseréje esetén ellenőrizze, hogy megfelelően helyezte be a memóriamodult.
Három	Lehetséges alaplapp meghibásodás — Chipset hiba
Négy	RAM olvasási/írási meghibásodás
Öt	Valósídejű órajel hiba
Hat	Videokártya vagy chip meghibásodás
Hét	Processzor meghibásodás
Nyolc	Kijelző meghibásodás

Hálózati problémák

Vezeték nélküli csatlakozások

Ha megszakad a vezeték nélküli hálózati kapcsolat — akkor a vezeték nélküli útvonalválasztó nem csatlakozik vagy a vezeték nélküli kapcsolódás ki van kapcsolva a számítógépen.

- Ellenőrizze, hogy a vezeték nélküli csatlakozás engedélyezve van (lásd „Vezeték nélküli engedélyezése/tiltása”, 14. oldal).
- Ellenőrizze a vezeték nélküli útvonalválasztót, hogy az be van kapcsolva, és csatlakoztatva van az Ön adatforrására (kábelmode vagy hálózati csatlakozó).
- Hozza létre újra a csatlakozást a vezeték nélküli útválasztóval (lásd „Vezeték nélküli kapcsolat létrehozása”, 16. oldal).
- Interferencia blokkolja vagy zavarja a vezeték nélküli csatlakozást. Próbálja meg a számítógépet közelebb vinni a vezeték nélküli útvonalválasztóhoz.

Vezetékes csatlakozások

Ha a hálózati kapcsolat megszakadt — akkor a kábel nincs bedugva vagy megsérült.

- Ellenőrizze, hogy a kábel megfelelően be van dugva, és nem sérült-e.
- Az integrált hálózati csatlakozón található kapcsolatkijelző lámpa segítségével Ön ellenőrizheti, hogy a kapcsolat létrejött, továbbá annak állapotáról nyújt információt:
 - Zöld — A 10 Mb/s hálózat és a számítógép között megfelelő a kapcsolat.
 - Sárga — Az 100 Mbps hálózat és a számítógép között jó a kapcsolat.
 - Kikapcsolva — A számítógép nem észlel fizikai kapcsolatot a hálózattal. Támogatásért lépjen kapcsolatba hálózati rendszergazdjával vagy internetszolgáltatójával.



MEGJEGYZÉS: A hálózati csatlakozón található kapcsolatkijelző lámpa csak a vezetékes csatlakozásra vonatkozik. A kapcsolatkijelző lámpa nem mutatja a vezeték nélküli kapcsolatok állapotát.

Áramellátási problémák

Ha a tápellátást jelző lámpa nem világít — akkor a számítógép vagy nincs bekapcsolva vagy nem kap áramot.

- Nyomja meg a be-/kikapcsoló gombot. A számítógép kikapcsolt vagy hibernált állapot után folytatja a normális üzemelést.
- Csatlakoztassa újra az AC adapter kábelt az áramcsatlakozóba és a fali csatlakozóba.
- Ha a számítógép elektromos elosztóba van csatlakoztatva, győződjön meg róla, hogy az elosztó be van dugva az elektromos aljzatba, és be van kapcsolva.
- Ezen kívül iktassa ki az áramellátás védelmi eszközeit, az elosztókat és a hosszabbítókábeleket, és ellenőrizze, hogy a számítógép megfelelően bekapcsolódik.
- Ellenőrizze a fali csatlakozó működését egy másik készülékkel, például egy lámpával.
- Ellenőrizze a hálózati adapter kábel csatlakozásait. Ha a hálózati adapteren van világítás, győződjön meg róla, hogy világít.

Ha a tápellátást jelző fény folyamatosan fehéren világít és a számítógép nem reagál — akkor a kijelző csatlakoztatásával lehet hiba, illetve nincs bekapcsolva.

- Tartsa benyomva a tápellátás gombot, amíg a számítógép kikapcsol, majd kapcsolja ismét vissza.
- Ha a probléma továbbra is fennáll, lépjen kapcsolatba a Dell-lel (lásd „Kapcsolatfelvétel a Dell-lel”, 66. oldal).

Ha a tápellátást jelző lámpa fehéren villog — A számítógép készenléti állapotban van vagy a kijelző nem válaszol.

- Nyomjon meg egy tetszőleges gombot a billentyűzeten, mozgassa az integrált vagy a csatlakoztatott egeret, vagy nyomja meg a főkapcsolót a normális használat folytatásához.
- Ha a kijelző nem válaszol, akkor nyomja meg a kikapcsológombot addig, amíg számítógép kikapcsol, majd kapcsolja be ismét.

- Ha a probléma továbbra is fennáll, lépjen kapcsolatba a Dell-lel (lásd „Kapcsolatfelvétel a Dell-lel”, 66. oldal).

Amennyiben a számítógép vételét zavaró interferenciát észlelne — akkor kéretlen jel okoz interferenciát más jelek zavarása vagy blokkolása által. Az interferencia néhány lehetséges oka:

- A tápkábel, a billentyűzet és az egér hosszabbító kábelei.
- Túl sok eszköz csatlakozik egy elektromos aljzatba.
- Több elektromos elosztó csatlakozik egy elektromos aljzatba.

Memóriaproblémák

Amennyiben elégtelen mennyiségű memóriáról kap üzenetet —

- Mentsen el és zárjon be minden megnyitott fájlt, és lépjen ki minden olyan futó alkalmazásból, amelyet nem használ, és ellenőrizze, hogy ezzel megoldotta-e a problémát.
- A minimális memóriaigényeket a szoftverek dokumentációjában nézheti meg.
- Helyezze be újra a memóriamodulokat az aljzatba (lásd *Szervizelési útmutató* a következő oldalon: at **support.dell.com/manuals**).
- Ha a probléma továbbra is fennáll, lépjen kapcsolatba a Dell-lel (lásd „Kapcsolatfelvétel a Dell-lel”, 66. oldal).

Ha más memóriaproblémákat tapasztal—

- Futtassa a Dell Diagnostics segédprogramot (lásd „Dell Diagnostics”, 46. oldal).
- Ha a probléma továbbra is fennáll, lépjen kapcsolatba a Dell-lel (lásd „Kapcsolatfelvétel a Dell-lel”, 66. oldal).

Lefagyások és szoftveres problémák

Ha a számítógép nem indul — Ellenőrizze, hogy a tápvezeték megfelelően csatlakozik a számítógépre és a fali csatlakozóra.

Ha egy program nem válaszol — Zárja be a programot:

1. Nyomja meg egyszerre a <Ctrl><Shift><Esc> gombokat.
2. Kattintson az **Alkalmazások** parancsra.
3. Kattintson arra a programra, amely nem válaszol.
4. Kattintson a **Feladat befejezése** gombra.

Ha egy program folyamatosan lefagy — Tekintse át a program dokumentációját.

Szükség esetén távolítsa el, majd telepítse újra a programot.

 **MEGJEGYZÉS:** A szoftverek rendszerint rendelkeznek telepítési utasításokat tartalmazó dokumentációval (CD vagy DVD).

 **MEGJEGYZÉS:** Az Ön számítógépe nem rendelkezik belső optikai meghajtóval. Használjon külső optikai meghajtót vagy bármilyen más külső tárolóeszközt a lemezeket tartalmazó folyamatok számára.

Ha a számítógép nem válaszol, vagy kék képernyő jelenik meg —

 **VIGYÁZAT!** Ha nem sikerül leállítania az operációs rendszert, adatokat veszthet.

Ha a számítógép a billentyűzetre vagy az egér mozgására nem reagál, a tápellátás gombot nyomva tartva kapcsolja ki a számítógépet, és indítsa újra.

Ha a programot korábbi verziójú Microsoft® Windows® operációs rendszerre írták —

Futtassa a **Programkompatibilitási varázslót**. A **Programkompatibilitási varázslóval** a program úgy konfigurálható, hogy az a Microsoft Windows operációs rendszer korábbi verziójához hasonló környezetben is működjön.

Windows® XP

1. Kattintson **Start** → **Súgó** → **Probléma megoldása** → **Alkalmazás- és szoftverproblémák**.
2. A **Probléma megoldása** menüpontban kattintson a **Régebbi programok futtatása a Windows XP-n** opcióra.
3. Olvassa el az utasításokat, majd kattintson a **Programkompatibilitási varázslóra**.
4. Kövesse a kijelzőn megjelenő utasításokat.

Windows® 7

1. Kattintson a **Start**  → **Vezérlőpult** → **Programok** → **A Windows korábbi verzióira írt programok futtatása opcióra**.
2. Az üdvözlő képernyőn kattintson a **Tovább** gombra.
3. Kövesse a kijelzőn megjelenő utasításokat.

Ha más szoftveres problémái lennének—

- Azonnal készítsen biztonsági mentést a fájljairól.
- Használjon víruskereső programot a merevlemez vagy CD-k ellenőrzésére.

- Mentsen és zárjon be minden nyitott fájlt vagy programot, majd a **Start**  menűn keresztül állítsa le a számítógépet.
- Tekintse át a szoftverdokumentációt vagy lépjen kapcsolatba a szoftver gyártójával a hibaelhárítási információk szerzése érdekében:
 - Győződjön meg róla, hogy a program kompatibilis a számítógépre telepített operációs rendszerrel.
 - Győződjön meg róla, hogy a számítógép megfelel a szoftver futtatásához szükséges minimális hardverkövetelményeknek. Információkat a szoftver dokumentációjában talál:
 - Győződjön meg róla, hogy a program telepítése és konfigurációja megfelelő.
 - Ellenőrizze, hogy az eszközök illesztőprogramjai nem ütköznek a programmal.
 - Szükség esetén távolítsa el, majd telepítse újra a programot.
 - Jegyezze fel a hibaüzenetet, elősegítve a probléma megoldását, amikor kapcsolatba lép a Dell-lel.

Támogatói eszközök használata

Dell Support Center

A **Dell Support Center** egy egyszerűen használható alkalmazás, amely az Ön számítógépéről, a személyre szabott szervizelési és támogatási forrásokról nyújt információt.

Az alkalmazás elindításához, kattintson az eszköztáron látható ikonra .

A **Dell Support Center** weboldal megjeleníti a számítógépe modellszámát, szervizcímkejét, expressz szervizkódját, és a szervizkapcsolati információkat.

A honlap hozzáférési hivatkozásokat is tartalmaz:

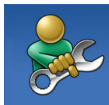

Segítség (hibaelhárítás, biztonság, rendszerteljesítmény, hálózat/internet, biztonsági mentés / visszaállítás és Windows operációs rendszer)



Riasztások (a számítógéppel kapcsolatos műszaki támogatási riasztások)



Támogatás a Dell-től (műszaki támogatás a DellConnect™ segítségével, ügyfélszolgálat, tréning és oktatóprogramok, How-To Help with Solution Station™ és Online Scan with PC CheckUp)



Az Ön rendszeréről (rendszerdokumentáció, jótállási információ, rendszerinformáció, frissítések és kiegészítők)

A **Dell Support Center** és rendelkezésre álló más terméktámogatói eszközökkel kapcsolatban kattintson a **Szolgáltatások** fülre a **support.dell.com** oldalon.

My Dell Downloads

 **MEGJEGYZÉS:** A Dell Downloads nem minden régióban áll rendelkezésre.

A számítógépre telepített programokhoz nem minden esetben jár biztonsági másolat CD vagy DVD. Ez a program letölthető a My Dell Downloads-ból. Erről a weboldaltól letölthető a szoftver az újratelepítéshez, vagy létrehozhatja biztonsági másolat adathordozóját.

My Dell Downloads regisztráció és használata:

1. Látogasson el a következő címre:
downloadstore.dell.com/media.
2. Kövesse a képernyőn megjelenő utasításokat a regisztráláshoz és a szoftver letöltéséhez.
3. Telepítse újra, vagy hozzon létre egy biztonsági másolat adathordozót a szoftverről a későbbi használatra.

Rendszerüzenetek

Amennyiben számítógépén probléma vagy hiba merülne fel, megjeleníthet egy rendszerüzenetet, amely segít Önnek a probléma azonosításában, valamint a megoldásához szükséges lépések meghatározásában.

 **MEGJEGYZÉS:** Ha a kapott üzenet nem szerepel a következő példákban, akkor tekintse át az operációs rendszer vagy azon szoftver dokumentációját, amely a hibaüzenet megjelenésének pillanatában futott. Esetleg áttekintheti a *Dell technológiai útmutatót*, amely az Ön merevlemezén vagy a **support.dell.com/manuals** oldalon található, vagy kapcsolatba léphet a Dell-lel (lásd „Kapcsolatfelvétel a Dell-lel”, 66. oldal).

Alert! Previous attempts at booting this system have failed at checkpoint [nnnn]. For help in resolving this problem, please note this checkpoint and contact Dell Technical Support (A rendszer indítására irányuló korábbi próbálkozások sikertelenek voltak a (z) [nnnn] ellenőrzőponton. A probléma megoldására irányuló segítség érdekében kérjük, jegyezze fel ezt az ellenőrzőpontot, és lépjen kapcsolatba a Dell Technical Support részlegével) — A számítógép három egymást követő alkalommal indult sikertelenül ugyanazon hiba miatt. Lépjen kapcsolatba a Dell-lel (lásd „Kapcsolatfelvétel a Dell-lel”, 66. oldal).

CMOS checksum error — Lehetséges alaplapp meghibásodás vagy elem lemerült. Cserélje ki az akkumulátort (lásd *Szervizelési útmutató support.dell.com/manuals*) vagy lépjen kapcsolatba a Dell-lel (lásd „Kapcsolatfelvétel a Dell-lel”, 66. oldal).

Hard-disk drive failure — Lehetséges merevlemez meghibásodás a HDD POST során. Lépjen kapcsolatba a Dell-lel (lásd „Kapcsolatfelvétel a Dell-lel”, 66. oldal).

Hard-disk drive read failure — Lehetséges merevlemez meghibásodás a HDD indítási

teszt során. Lépjen kapcsolatba a Dell-lel (lásd „Kapcsolatfelvétel a Dell-lel”, 66. oldal).

Keyboard failure — Billentyűzet meghibásodás vagy hibásan csatlakoztatott kábel. Cserélje ki a billentyűzetet (lásd *Szervizelési útmutató: at support.dell.com/manuals*).

No boot device available — Nincs rendszerindító eszköz, ellenőrizze a kábelek csatlakozását, és hogy a meghajtó megfelelően van-e telepítve és rendszerindító eszközként van-e partíciónálva.

- Ha a merevlemez a rendszerindító eszköz, ellenőrizze a kábelek csatlakozását, és hogy a meghajtó megfelelően van telepítve és rendszerindító eszközként van partíciónálva.
- Lépjen a BIOS-ba, és ellenőrizze, hogy megfelelő-e a rendszerindítási sorrendre megadott információ (lásd *Dell technológiai útmutató* a merevlemezen vagy a Dell Support weboldalán: support.dell.com/manuals).

No timer tick interrupt — Az alaplapp valamelyik chipje vagy maga az alaplapp hibásodott meg. Lépjen kapcsolatba a Dell-lel (lásd „Kapcsolatfelvétel a Dell-lel”, 66. oldal).

Hardver hibaelhárító

Ha az operációs rendszer beállításakor egy eszközt nem észlel a rendszer, vagy konfigurálását nem találja megfelelőnek, akkor a **Hardver hibaelhárító** segítségével feloldhatja az összeférhetetlenséget.

A Hardver hibaelhárító indítása:

1. Kattintson a **Start** → **Súgó és Támogatás** opcióra.
2. Írja a `hardware troubleshooter` (Hardver hibaelhárító) parancsot a keresőablakba, és a keresés indításához nyomja meg az <Enter> gombot.
3. A keresési eredmények között válassza ki az opciót, amely legjobban leírja a problémát, és kövesse a további hibaelhárítási lépéseket.

Dell Diagnostics

Ha problémát észlel a számítógépével, végezze el a 41. old. „Meghibásodás és szoftverproblémák” részben található ellenőrzéseket és futassa le a Dell diagnosztikát mielőtt kapcsolatba lép a Dellel.



MEGJEGYZÉS: A Dell Diagnostics csak Dell számítógépeken működik.



MEGJEGYZÉS: Az *Illesztőprogramok és segédprogramok* lemez nem biztos, hogy a számítógép részét képezi.

Ellenőrizze, hogy a tesztelendő eszköz megjelenik-e a rendszerbeállítások között, és aktív-e. A POST (Power On Self Test) során nyomja meg az <F2> billentyűt a BIOS-ba való belépés érdekében.

Indítsa el a Dell Diagnostics programot a merevlemezről vagy a *Drivers and Utilities* lemezről.

A Dell Diagnostics indítása a merevlemezeről

A Dell Diagnostics a merevlemezen található egy rejtett diagnosztikai segédprogram-partíció.

 **MEGJEGYZÉS:** Ha a számítógép nem jelenít meg semmit a képernyőn, forduljon a Dellhez (lásd a „Kapcsolatfelvétel a Dell-lel” részt az 66. oldalon).

1. Győződjön meg róla, hogy a számítógép csatlakozik az elektromos hálózathoz és a csatlakozóaljzat nem hibás.
2. Kapcsolja be (vagy indítsa újra) a számítógépet.
3. Amikor a DELL™ embléma megjelenik, azonnal nyomja meg az <F12> billentyűt. Válassza a **Diagnostics** (Diagnosztika) elemet a boot menüből, és nyomja meg az <Enter> billentyűt.
Ez elindíthatja a számítógép PSA felmérését.

 **MEGJEGYZÉS:** Ha hosszabb várakozás után az operációs rendszer logója is megjelenik, várjon, amíg a Microsoft® Windows® asztal látható; ezt követően kapcsolja ki számítógépet és próbálja meg újra.

 **MEGJEGYZÉS:** Ha egy üzenet arra figyelmeztet, hogy nem található a diagnosztikai segédprogram-partíció, futtassa a Dell Diagnostics segédprogramot a *Drivers and Utilities* lemezeről.

Ha a PSA aktíválva van:

- a. A PSA megkezdi a tesztek futtatását.
- b. Ha a PSA sikeresen végifut, a következő üzenet jelenik meg: „No problems have been found with this system so far. Do you want to run the remaining memory tests? This will take about 30 minutes or more. Do you want to continue? (Recommended).” (A rendszer eddig ellenőrzött része hibátlan. Elvégzi a további memóriatesztet is? Ez kb. 30 percet vagy többet vesz igénybe. Folytatja? (Javasolt)).
- c. Ha memóriaproblémái lennének, nyomja meg az <y>, ellenkező esetben az <n> gombot.
- d. A következő üzenet jelenik meg:
„Booting Dell Diagnostic Utility Partition. Press any key to continue.” (A folytatáshoz nyomjon meg bármilyen billentyűt).
- e. A folytatáshoz nyomjon meg egy gombot. A **Choose An Option** (Opció kiválasztása) ablak jelenik meg.

Ha a PSA nem fut:

Nyomjon meg bármilyen gombot a Dell Diagnostics merevlemezről történő indításához, és nyissa meg az **Opció kiválasztása** ablakot.

4. Válassza ki a futtatni kívánt tesztet.
 5. Ha a teszt során hiba lépne fel, akkor egy üzenet jelenik meg egy hibakóddal, és a probléma rövid leírásával. Jegyezze fel a hibakódot és a probléma leírását, és lépjen kapcsolatba a Dell-lel (lásd „Kapcsolatfelvétel a Dell-lel”, 66. oldal).
-  **MEGJEGYZÉS:** A számítógép szervizcímkeje minden testképernyő felső részén látható. A szervizcímke segít a számítógép azonosításában, amikor kapcsolatba lép a Dell-lel.
6. Amikor elvégezte a vizsgálatokat, zárja be a tesztablakot, hogy visszalépjen a **Choose An Option** ablakhoz.
 7. A Dell Diagnostics programból való kilépéshez és a gép újraindításához, kattintson az **Exit** gombot.

A Dell Diagnostics indítása a Drivers and Utilities lemezről

 **MEGJEGYZÉS:** Az Ön számítógépe nem rendelkezik belső optikai meghajtóval. Használjon külső tárolóeszközt a lemezeket használó folyamatok számára.

 **MEGJEGYZÉS:** Az *Illesztőprogramok és segédprogramok* lemez nem biztos, hogy a számítógép részét képezi.

1. Helyezze be a *Drivers and Utilities* (Illesztőprogramok és segédprogramok) lemezt.
2. Állítsa le, és indítsa újra a számítógépet. Amikor megjelenik a DELL-embléma, azonnal nyomja meg az <F12> gombot.

 **MEGJEGYZÉS:** Ha túl sokat vár, megjelenik az operációs rendszer logója; várjon, amíg megjelenik a Microsoft® Windows® asztal; aztán kapcsolja ki a számítógépét, és próbálja meg újra.

 **MEGJEGYZÉS:** A következő lépések csak egyszer módosítják a rendszerindítási sorrendet. A következő indításkor a számítógép a beállításoknak megfelelően végzi a rendszer indítását.

3. Amikor megjelenik a rendszerindító eszközök listája, jelölje ki a **CD/DVD/CD-RW Drive**, majd lehetőséget és nyomja meg az <Enter> gombot.
4. Válassza a **Boot from CD-ROM** opciót a megjelenő menüből, és nyomja meg az <Enter> gombot.
5. Nyomja meg az 1 gombot a CD menü indításához, és a folytatáshoz nyomja meg az <Enter> gombot.
6. Válassza ki a futtatni kívánt tesztet.
7. Ha a teszt során hiba lépne fel, akkor egy üzenet jelenik meg egy hibakóddal, és a probléma rövid leírásával. Jegyezze fel a hibakódot és a probléma leírását, és lépjen kapcsolatba a Dell-lel (lásd „Kapcsolatfelvétel a Dell-lel”, 66. oldal).

-  **MEGJEGYZÉS:** A számítógép szervizcímkéje minden tesztképernyő felső részén látható. A szervizcímké segít a számítógép azonosításában, amikor kapcsolatba lép a Dell-lel.
- Amikor elvégezte a vizsgálatokat, zárja be a tesztablakot, hogy visszalépjen a **Choose An Option** ablakhoz.
 - A Dell Diagnostics programból való kilépéshez és a gép újraindításához, kattintson az **Exit** gombot.
 - Vegye ki a *Drivers and Utilities* lemezt a meghajtóból.

Az operációs rendszer visszaállítása

Az operációs rendszert a következő módokon állíthatja vissza:

△ FIGYELMEZTETÉS: A Dell Factory Image Restore vagy az *Operációs rendszer lemez* használata véglegesen töröl minden adatot a számítógépről. Ezen opciók használata előtt lehetőleg mentsen el minden adatot.

Lehetőség	Használat
	első megoldásként
Dell DataSafe helyi biztonsági mentés	ha a rendszer-visszaállítás nem oldotta meg a problémáját
Rendszer-visszaállító adathordozó	amennyiben az operációs rendszer meghibásodása megakadályozza a rendszer-visszaállítás és a DataSafe helyi biztonsági mentés használatát a gyári rendszerkép új merevlemezre történő telepítésekor
Dell Factory Image Restore (Dell gyári rendszerkép-visszaállítás)	a számítógép visszaállítása a vásárlásakor működőképes állapotra
<i>Operációs rendszer lemez</i>	csak az operációs rendszer újratelepítése

✎ MEGJEGYZÉS: Lehetséges, hogy az *Operációs rendszer lemez* nem képezi a csomag részét.

Rendszer-visszaállítás

A Windows XP operációs rendszer rendszer-visszaállítás funkciója segítségével a számítógép visszaállítható egy korábbi, működőképes állapotra (az adatfájlok érintése nélkül), ha a hardverben, szoftverben vagy más rendszerbeállításban történt módosítás miatt a rendszer nemkívánatos működési állapotba került. A rendszer-visszaállítás által végrehajtott módosítások teljes mértékben visszavonhatóak.

 **FIGYELMEZTETÉS:** Az adatfájlokról rendszeresen készítsen biztonsági másolatot. A rendszer-visszaállítás nem követi nyomon az adatfájlokat, és nem is állítja helyre őket.

 **MEGJEGYZÉS:** A dokumentumban szereplő eljárások a Windows alapértelmezés szerinti nézetére vonatkoznak, tehát nem biztos, hogy érvényesek, ha Dell™ számítógépét klasszikus Windows nézetre állítja.



A rendszer-visszaállítás indítása

A számítógép visszaállításához:

Windows XP

1. Kattintson **Start** → **Programok** → **Eszközök** → **Rendszereszközök** → **Rendszervisszaállítás**.
2. Az üdvözlő képernyőn kattintson a **Tovább** gombra.
3. Kövesse a képernyőn megjelenő utasításokat

Windows 7

1. Kattintson a **Start**  gombra.
 2. A keresőmezőbe írja a `System Restore` szót, és nyomja meg az <Enter> gombot.
-  **MEGJEGYZÉS:** Megjelenik a **Felhasználói fiókok kezelése** ablak. Amennyiben Ön rendszergazdai jogosultságokkal rendelkezik a számítógépen, kattintson a **Folytatás** gombra, egyébként lépjen kapcsolatba a rendszergazdával a kívánt művelet folytatásához.
3. Kattintson a **Tovább** gombra, és kövesse a képernyőn megjelenő utasításokat.

Ha a Rendszer-visszaállítás nem oldotta meg a problémát, törölheti az utolsó rendszer-visszaállítási műveletet.

Az utolsó rendszer-visszaállítás visszavonása

 **MEGJEGYZÉS:** Mielőtt törli az utolsó rendszer-visszaállítást, mentsen el és zárjon be minden nyitott fájlt, és zárjon be minden futó programot. A rendszer teljes visszaállításáig ne módosítson, nyisson meg vagy töröljön fájlokat vagy programokat.

Windows XP

1. Kattintson **Start** → **Programok** → **Eszközök** ↔ **Rendszereszközök** → **Rendszervisszaállítás**.
2. Az üdvözlő képernyőn kattintson a **Utolsó visszaállítás visszavonása** lehetőségre, majd nyomja meg a **Tovább** gombot.
3. Kövesse a kijelzőn megjelenő utasításokat.

Windows 7

1. Kattintson a **Start** gombra.
2. A keresőmezőbe írja a `System Restore` szót, és nyomja meg az <Enter> gombot.

3. Kattintson az **Utolsó visszaállítás visszavonása** lehetőségre, majd pedig a **Tovább** gombra.

Dell DataSafe Local Backup

△ **FIGYELMEZTETÉS:** A Dell DataSafe Local Backup véglegesen eltávolítja a számítógép átvételének időpontjában a számítógépén található összes programot és illesztőprogramot. A Dell DataSafe Local Backup mentés használata előtt készítsen biztonsági másolatot a rendszerre telepítendő alkalmazásokról. A Dell DataSafe Local Backup alkalmazást csak akkor használja, ha a rendszer-visszaállítás nem oldotta meg a problémáját.

△ **FIGYELMEZTETÉS:** Bár a Dell Datasafe Local Backup alkalmazást úgy tervezték, hogy megőrizze az adatfájlokat számítógépén, ajánlott egy biztonsági másolat készítése, mielőtt használná a Dell DataSafe Local Backup programot.

Az operációs rendszer visszaállítása

-  **MEGJEGYZÉS:** A Dell DataSafe Local Backup nem minden régióban áll rendelkezésre.
-  **MEGJEGYZÉS:** Ha a Dell DataSafe Local Backup nem áll rendelkezésre számítógépén, akkor használja a Dell Factory Image Restore (lásd „Dell Factory Image Restore” a következő oldalon: 57) az operációs rendszer visszaállításával kapcsolatban.

A Dell DataSafe Local Backup segédprogramja visszaállítja a merevlemezt a számítógép vásárlásakor működőképes állapotra, anélkül, hogy törölné a fájlokat.

A Dell DataSafe Local Backup a következőket teszi lehetővé:

- A számítógép visszaállítása egy korábbi működőképes állapotra
- Rendszer-visszaállító média létrehozása

Dell DataSafe Local Backup Basic

A gyári rendszerkép visszaállítása az adatok megtartása mellett:

1. Kapcsolja ki a számítógépet.
2. Távolítson el a számítógépre csatlakoztatott minden eszközt (USB meghajtó, nyomtató stb.) és bármilyen nemrég telepített belső hardvert.

 **MEGJEGYZÉS:** Ne húzza ki az egeret vagy az AC adaptert.

3. Kapcsolja be a gépet.
4. A DELL™ logó megjelenésekor nyomja meg többször az <F8> gombot az **Advanced Boot Options** ablak megjelenítéséhez.

 **MEGJEGYZÉS:** Ha túl sokat vár, megjelenik az operációs rendszer logója; várjon, amíg megjelenik a Microsoft® Windows® asztal; aztán kapcsolja ki a számítógépet, és próbálja meg újra.

5. Válassza a **Számítógép helyreállítása** elemet.
6. Válassza a **Dell DataSafe Restore and Emergency Backup** opciót a **System Recovery Options** menüben, és kövesse a képernyőn megjelenő utasításokat.

 **MEGJEGYZÉS:** A visszaállítási folyamat a visszaállítandó adatok mennyiségétől függően akár egy óránál is többet vehet igénybe.

 **MEGJEGYZÉS:** További információkért tekintse át a 353560. számú tudásbázis cikket a következő címen: support.dell.com.

Frissítés Dell DataSafe Local Backup Professional alkalmazásra

 **MEGJEGYZÉS:** A Dell DataSafe Local Backup Professional alkalmazást akkor telepítheti számítógépére, amennyiben megrendelte azt a készülék vásárlásakor.

A Dell DataSafe Local Backup Professional a következő kiegészítő szolgáltatásokat nyújtja:

- Biztonsági mentés és visszaállítás fájltypusok alapján
- Fájlok biztonsági mentése helyi tárolóeszközre
- Automatikus biztonsági mentések készítése

Frissítés a Dell DataSafe Local Backup Professional verzióra:

1. Kattintson a Dell DataSafe Local Backup ikonra  az eszköztáron.
2. Kattintson az **UPGRADE NOW!** (Frissítés most!) gombra.
3. A frissítés elvégzéséhez kövesse a megjelenő utasításokat.

Rendszer-visszaállító adathordozó

 **FIGYELMEZTETÉS:** Bár a rendszer-visszaállító adathordozót úgy tervezték, hogy megőrizze az adatfájlokat számítógépén, ajánlott egy biztonsági másolat készítése, mielőtt használná a rendszer-visszaállító adathordozót.

 **MEGJEGYZÉS:** Az Ön számítógépe nem rendelkezik belső optikai meghajtóval. Használjon külső tárolóeszközt a lemezeket használó folyamatok számára.

A Dell DataSafe Local Backup segítségével létrehozott rendszer-visszaállító adathordozóval állíthatja vissza a merevlemez a számítógép vásárlásakor működőképes állapotra, anélkül, hogy törölné a fájlokat.

A következő esetekben használja a rendszer-visszaállító adathordozót:

- Olyan operációs rendszer-hiba esetén, amely lehetetlenné teszi a számítógépre telepített visszaállítási opciók alkalmazását.

- Merevlemez-hiba esetén, amely lehetetlenné teszi, hogy az adatok visszaállításra kerüljenek.

Számítógépe gyári rendszerképnek visszaállítása a rendszer-visszaállító adathordozóval:

1. Helyezze be a rendszer-visszaállító lemezt vagy USB kulcsot, és indítsa újra számítógépét.
2. Amikor megjelenik a DELL-embléma, azonnal nyomja meg az <F12> gombot.

 **MEGJEGYZÉS:** Ha túl sokat vár, megjelenik az operációs rendszer logója; várjon, amíg megjelenik a Microsoft® Windows® asztal; aztán kapcsolja ki a számítógépét, és próbálja meg újra.

3. Válassza ki a megfelelő rendszerindító eszközt a listából, és nyomja meg az <Enter> gombot.
4. Kövesse a képernyőn megjelenő utasításokat a visszaállítás elvégzéséhez.

Dell Factory Image Restore

 **FIGYELMEZTETÉS:** A Dell Factory Image Restore (Dell gyári rendszerkép-visszaállítás) szolgáltatásai véglegesen törölnek minden adatot a merevlemezről, és eltávolítanak minden olyan programot és meghajtóprogramot, amit Ön a számítógép átvétele óta telepített. Ha lehetséges, a funkció használata előtt készítsen biztonsági másolatot az adatokról. A Dell Factory Image Restore (Dell gyári rendszerkép-visszaállítás) szolgáltatást csak abban az esetben használja, ha a rendszer-visszaállítás nem oldotta meg az operációs rendszer problémáját.

 **MEGJEGYZÉS:** Előfordulhat, hogy a Dell gyári rendszerkép-visszaállítás némely országban vagy némely számítógépen nem működik.

A Dell gyári rendszerkép-visszaállítást csak az operációs rendszer utolsó visszaállítási lehetőségeként használja. Ez az opció visszaállítja a merevlemezt a számítógép vásárlásakor működőképes állapotra. A számítógép átvétele után a merevlemezre került minden fájl és program — beleértve az adatfájlokat is — véglegesen törlődik a merevlemezről. Az adatfájlok közé tartoznak a dokumentumok, a számológépek, az e-mail üzenetek, a digitális fényképek, a zenefájlok stb. A Dell Factory Image Restore használata előtt lehetőleg mentse el adatait.

A Dell Factory Image Restore használata

1. Kapcsolja be a számítógépet.
2. A DELL™ logó megjelenésekor nyomja meg többször az <F8> gombot az **Advanced Boot Options** ablak megjelenítéséhez.

 **MEGJEGYZÉS:** Ha hosszabb várakozás után az operációs rendszer logója is megjelenik, várjon, amíg a Microsoft® Windows® asztal látható; ezt követően kapcsolja ki számítógépet és próbálja meg újra.

Az operációs rendszer visszaállítása

3. Válassza a **Számítógép helyreállítása** elemet.

Megjelenik a **Rendszer-visszaállítási lehetőségek** ablak.

4. Válasszon egy billentyűzet-kiosztást, és kattintson a **Tovább** gombra.
5. A visszaállítási opciók megjelenítéséhez jelentkezzen be helyi felhasználóként. A parancssor eléréséhez a Felhasználónév mezőbe írja be, hogy `administrator` (rendszergazda), majd kattintson az **OK** gombra.
6. Kattintson a **Dell Factory Image Restore** (Dell gyári rendszerkép-visszaállítás) lehetőségre. Megjelenik a **Dell Factory Image Restore** üdvözlő képernyője.

 **MEGJEGYZÉS:** A konfigurációtól függően lehet, hogy a **Dell Factory Tools** (Dell gyári eszközök), majd a **Dell Factory Image Restore** (Dell gyári rendszerkép-visszaállítás) elemeket kell választania.

7. Kattintson a **Next** (Tovább) gombra.
Megjelenik a Confirm Data Deletion (Adattörlés jóváhagyása) képernyő.

 **MEGJEGYZÉS:** Amennyiben nem akarja folytatni a gyári rendszerkép-visszaállítást, kattintson a **Cancel** (Mégsem) gombra.

8. Kattintson a jelölőnégyzetre annak jóváhagyására, hogy valóban folytatni kívánja a merevlemez újraformázását, és a rendszerszoftverek visszaállítását gyári állapotra, majd kattintson a **Tovább** gombra.
A visszaállítási folyamat elkezdődik, és öt vagy akár több percig is eltarthat. Egy üzenet jelenik meg, amikor megtörtént az operációs rendszer és a gyárilag telepített alkalmazások visszaállítása a gyári állapotra.
9. A számítógép újraindításához kattintson a **Befejezés** gombra.

Segítségnyújtás

Ha problémát tapasztal a számítógéppel, a következő lépések követésével megkeresheti és megállapíthatja a hibát:

1. Lásd a 37. oldalon, a számítógépén tapasztalható problémák megoldására vonatkozó, „Problémamegoldás” című fejezetet.
2. Lásd a merevlemezen vagy a **support.dell.com/manuals** címen található *Dell technológiai útmutatót*.
3. Lásd a 46. oldalon, a Dell diagnosztika futtatására vonatkozó, „Dell diagnosztika” című fejezetet.
4. Töltse ki a „Diagnosztikai ellenőrzőlistát” a következő oldalon 65.
5. Használja a Dell átfogó online szolgáltatásait a Dell Support (**support.dell.com**) weboldalán a telepítéssel és hibaelhárítási folyamatokkal kapcsolatos segítségért. Lásd

„Online szolgáltatások” a 61 az online Dell Support további lehetőségeiért.

6. Ha az előző lépések nem oldották volna meg a problémát, akkor lásd a „Mielőtt telefonálna” c. részt a 64. oldalon.

 **MEGJEGYZÉS:** Hívja fel a Dell Support központot a számítógéptől, hogy az ügyfélszolgálati alkalmazottaink segíteni tudjanak a szükséges eljárások lebonyolításában.

 **MEGJEGYZÉS:** A Dell expressz szervizkód rendszere nem minden országban áll rendelkezésre.

A Dell automata telefonos rendszerének kérésére adja meg expressz szervizkódját, hogy hívását közvetlenül a megfelelő támogatói személyzethez irányíthassuk. Ha nincs expressz szervizkódja, nyissa meg a **Dell tartozékok** mappát, kattintson duplán az **Expressz szervizkód** ikonra, és kövesse az utasításokat.

 **MEGJEGYZÉS:** Bizonyos szolgáltatások nem mindig állnak rendelkezésre minden országban az USA-n kívül. Lépjen kapcsolatba helyi Dell képviselőjével a rendelkezésre állásról kapcsolatban.

Műszaki támogatás és ügyfélszolgálat

A Dell támogatói szolgáltatása a Dell hardverrel kapcsolatos kérdéseinek megválaszolására szolgál. Az ügyfélszolgálati csoportunk számítógép alapú diagnosztizálási programokat használ a gyors és pontos válasznyújtás érdekében.

Mielőtt kapcsolatba lépne a Dell ügyfélszolgálatával, tekintse át a „Mielőtt telefonálna” című fejezetet (64), majd válassza ki az Ön régiójára vonatkozó kapcsolatinformációt, vagy látogasson el a következő oldalra:
support.dell.com

DellConnect

A DellConnect™ egy egyszerű online hozzáférési eszköz, amely lehetővé teszi a Dell szervizcsapata számára, hogy hozzáférjen a géphez egy széllessávú csatlakozáson keresztül, megvizsgálja a problémát és orvosolja azt az Ön felügyelete alatt. További részletekért, lásd: **www.dell.com/dellconnect**.

Online szolgáltatások

A Dell termékekről és szolgáltatásokról bővebb információt a következő weboldalakon talál:

- www.dell.com
- www.dell.com/ap (Csak Ázsiai/Csendes-óceáni országok)
- www.dell.com/jp (Csak Japán)
- www.euro.dell.com (Csak Európa)
- www.dell.com/la (Latin Amerika és Karib-országok)
- www.dell.ca (Csak Kanada)

A Dell ügyfélszolgálatot a következő weboldalakon és e-mail címeken érheti el:

Dell ügyfélszolgálat weboldalak

- support.dell.com
- support.jp.dell.com (Csak Japán)
- support.euro.dell.com (Csak Európa)

Dell Support e-mail terméktámogatási e-mail címek

- mobile_support@us.dell.com
- support@us.dell.com
- la-techsupport@dell.com (Csak Latin Amerika és Karib-országok)
- apsupport@dell.com (Ázsiai/Csendes-óceáni országok)

Dell marketing és értékesítés e-mail címek

- apmarketing@dell.com (Csak Ázsiai/Csendes-óceáni országok)
- sales_canada@dell.com (Csak Kanada)

Névtelen fájlátviteli protokoll (FTP)

- ftp.dell.com

Belépés felhasználóként: `anonymous` nevet, és használja az e-mail címét jelszóként.

Automatikus rendelés- állapot szolgáltatás

Ellenőrizheti bármelyik megrendelt Dell termék állapotát a **support.dell.com** oldalon, vagy ha felhívja az automatikus rendelés-állapot szolgáltatást. Egy hangfelvétel lekérdezi a szükséges információkat, hogy meghatározhassa a termék szállítási állapotát.

If you have a problem with your order, such as missing parts, wrong parts, or incorrect billing, contact Dell for customer assistance. Have your invoice or packing slip handy when you call.

Az Ön régiója számára érvényes telefonszámért lásd a „Kapcsolatfelvétel a Dell-lel” c. szakaszt a 66. oldalon.

Termékinformáció

Ha a rendelkezésre álló Dell termékekről szeretne érdeklődni, vagy rendelést szeretne leadni, látogasson el a **www.dell.com** weboldalra. A helyi telefonszám lekéréséért lásd a „Kapcsolatfelvétel a Dell-lel” c. fejezetet a 66. oldalon.



Returning Items for Repair Under Warranty or for Credit

Készítse elő a javításra vagy visszaszolgáltatásra szánt tárgyakat a következő módon:

 **MEGJEGYZÉS:** Mielőtt bármilyen terméket visszaküldene a Dell számára, ellenőrizze, hogy a merevlemezen, illetve bármilyen tárolóeszközön tárolt adataról készített biztonsági másolatot. Távolítsa el minden bizalmas, védett vagy személyes információt és cserélhető adathordozót, például CD-t. A Dell nem vállal felelősséget az Ön személyes jellegű adataiért, elveszett adataiért vagy a visszaküldés során elveszett adathordozóiért.

1. Call Dell to obtain a Return Material Authorization Number, and write it clearly and prominently on the outside of the box.

Az Ön régiója számára érvényes telefonszám érdekében lásd „A Dell elérhetőségei” c. fejezetet a 66. oldalon.

2. Mellékeljen egy számlamásolatot és az visszaszolgáltatás okának a leírását egy levélben.
 3. Mellékeljen egy Diagnosztikai ellenőrzőlista másolatot (lásd: „Diagnosztikai ellenőrzőlista”, 66. oldal), amelyen feltünteteti a lefuttatott tesztek és a Diagnostics által kapott hibaüzeneteket (lásd „Dell Diagnostics” a. oldalon 65).
 4. A visszaküldendő termékhez mellékeljen minden kiegészítő alkatrészt (vezetékek, szoftver, útmutatók stb.), amennyiben visszatérítendő tárgyról van szó.
 5. Csomagolja be a visszatérítendő tárgyat az eredeti (vagy egyenértékű) csomagolásba.
-  **MEGJEGYZÉS:** A szállítási költségeket Ön állja. A szállítási költségeket Ön állja. Ugyancsak felelős a visszaszállított termék biztosításáért, és vállalja a felelőséget, ha szállítás közben elveszik a termék.
-  **MEGJEGYZÉS:** Ha a visszaküldött termék a fent említett követelményeknek nem felel meg, a Dell rakodó dokknál nem fogadják el, és visszaküldik Önhöz.

Mielőtt telefonálna

MEGJEGYZÉS: Készítse elő expressz szervizkódját a telefonhívás előtt. A kód segítségével a Dell automatizált támogatórendszere hatékonyabban elirányítja hívását. A szervizcímke felől is kérdezhetik.

A szervizcímke megtalálása

A szervizcímke a számítógépének alján található.

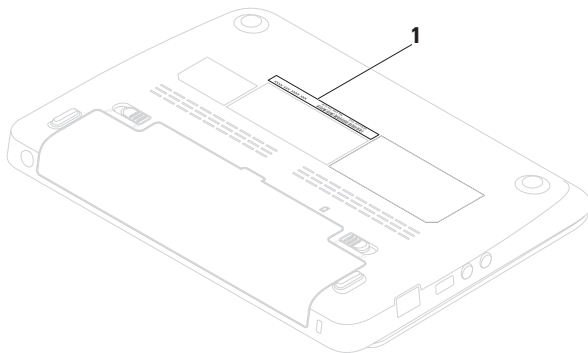

1 Service Tag (Szervizcímke)

Ne feledje el kitölteni a következő Diagnosztikai ellenőrzőlistát. Ne feledje el kitölteni a következő diagnosztikai ellenőrzőlistát. Megkérhetik Önt, hogy beírjon bizonyos parancsokat a billentyűzet segítségével, közvetítsen részletes információkat a művelet közben, vagy, hogy más, csak az Ön számítógépétől lehetséges hibakeresési lépéseket végezzen el. Biztosítsa, hogy a számítógép dokumentációja kéznél van.

Diagnosztikai ellenőrzőlista

- Név:
- Dátum:
- Cím:
- Telefonszám:
- Szervizcímke (a számítógép hátán vagy alján megtalálható vonalkód):
- Expressz szervizkód:
- Csereutalvány szám (ha biztosította egy Dell ügyfélszolgálati szakember):
- Operációs rendszer és verziója:
- Eszközök:
- Bővítőkétyák:
- Kapcsolódva van egy hálózatra? Igen / Nem
- Hálózat, verzió, és hálózati kártya:
- Programok és verziók:

Segítségnyújtás

Tanulmányozza át az operációs rendszer dokumentációját a számítógép rendszerindító fájljainak meghatározása érdekében. Ha a számítógéphez nyomtató van csatlakoztatva, nyomtassa ki az összes fájlt.

Ellenkező esetben rögzítse az egyes fájlok tartalmát, mielőtt hívná a Dell-t.

- Hibaüzenet, hangkód vagy diagnosztikai kód:
- A probléma és a lebonyolított hibakeresési eljárások leírása:

Contacting Dell

Az Egyesült Államok ügyfelei hívják a következő számot: 800-WWW-DELL (800-999-3355).



MEGJEGYZÉS: Amennyiben nincs élő Internet kapcsolata, akkor a vásárlástól szóló számlán, a csomagolásban található nyomtatványon, vagy a Dell termékkatalógusban talál elérhetőségi információkat.

A Dell többféle online és telefonos támogatást és szervizszolgáltatást kínál. A rendelkezésre állás országtól és terméktől eltérő; lehetséges, hogy bizonyos szolgáltatások nem állnak rendelkezésre az Ön országában.

A Dell értékesítési, technikai támogatási és vevőszolgálati elérhetőségei:

1. Látogasson el a **www.dell.com/contactdell** weboldalra.
2. Válassza ki országát vagy régióját.
3. Válassza ki a megfelelő szervizelési vagy terméktámogatói hivatkozást, az Ön készülékének megfelelően.
4. Choose the method of contacting Dell that is convenient for you.

További információk és források

Ha a következőkre lenne szüksége:

Lásd:

az operációs rendszer újratelepítése

„Rendszer-visszaállító adathordozó”, 56. oldal

diagnosztikai program futtatása a számítógépen

„Dell Diagnostics”, 46. oldal

az operációs rendszer újratelepítése

„My Dell Downloads”, 44. oldal

További információk a Microsoft® Windows® operációs rendszerről és szolgáltatásiról

support.dell.com

Fejlessze számítógépét kiegészítő memóriampdullal vagy új merevlemez elhasználódott vagy meghibásodott alkatrész újratelepítése vagy cseréje

a *Szervizelési útmutató* at
support.dell.com/manuals



MEGJEGYZÉS: Bizonyos országokban a számítógép felnyitása és alkatrészeinek cseréje érvénytelenítheti a garanciát. Mielőtt a számítógép belsejében végezne munkálatokat, tekintse át a garanciára és a visszaküldésre vonatkozó feltételeket.

Ha a következőkre lenne szüksége:

tekintse át számítógépének biztonságos használatára vonatkozó információkat.

tekintse át a garanciára, felhasználási feltételekre (csak USA), biztonsági utasításokra vonatkozó, továbbá a szabályozó jellegű és ergonómiai információkat, valamint a végfelhasználói licencszerződést

keresse meg a Szervizcímét/Expressz szervizkódot — a számítógép azonosításához a **support.dell.com** weboldalon, vagy a műszaki támogatás igénybevételéhez a szervizcímét kell használnia

illesztőprogramok és letöltések; olvasson fájlok műszaki támogatás és terméksúgó elérése ellenőrizze az új rendelések állapotát megoldások és válaszok gyakori kérdésekre az Ön számítógépének műszaki módosításaira vonatkozó aktuális frissítések információit tartalmazó hivatkozási anyagok mérnökök vagy tapasztalt felhasználók számára

Lásd:

az Ön számítógépéhez mellékelt biztonsági és szabályozó dokumentumokat, valamint a Dell weboldal következő címén található Megfelelőségi oldalát: **www.dell.com/regulatory_compliance**

a számítógépének alsó részét.
the **Dell Support Center**. A **Dell Support Center** indításához kattintson a  ikonra a tálcán

support.dell.com

Alapvető specifikációk

6*Ez a fejezet a számítógép telepítéséről, az illesztőprogramok és a számítógép frissítéséről tartalmaz információkat. Részletesebb specifikációkat az *Átfogó specifikációk* oldalon kaphat a következő címen: support.dell.com/manuals.

 **MEGJEGYZÉS:** Az ajánlatok régióként változhatnak. A számítógépének konfigurációjára vonatkozó bővebb információkért válassza a **Start** → **Súgó és támogatás** menüpontot, majd válassza a számítógép információinak megtekintése opciót.

Számítógép modell

Dell™ Inspiron™ 1012

Számítógép információ

Processzor típusa Intel® Atom™ egymagos

Rendszer lapkakészlet Intel NM10 Express

Memória

Memóriamodul csatlakozó egy felhasználó által hozzáférhető SODIMM csatlakozó

Memóriamodul kapacitása 1 GB és 2 GB

Lehetséges memóriabeállítások 1 GB és 2 GB

Memóriatípus 800 MHz DDR2 SODIMM (667 MHz-en)

Csatolók

Audio	egy mikrofon bemenet, egy sztereó fejhallgató/ hangfal csatlakozó
Mini-Card	egy teljes Mini-Card csatlakozó és kettő fél Mini-Card csatlakozó
Hálózati adapter	RJ45 csatlakozó
USB	három 4-tűs USB 2.0-kompatibilis csatlakozó
VGA	15-pólusú anya csatlakozó
Antenna bemenet	MCX csatlakozó

Kommunikáció

Modem (opcionális)	Külső V.92 56K USB modem
Hálózati adapter	10/100 Ethernet LAN az alaplapon
Vezeték nélküli	Bluetooth® wireless technology, WLAN, WWAN/GPS, WiMax

Kamera

Kamera felbontás	1,3 megapixel
Videófelbontás	640 x 480 / 30 fps (maximum)

Alapvető specifikációk

Képernyő

Típus	10.1" WSVGA Truelife 1024 x 600 WLED 10.1" HD Truelife 1366 x 768 WLED
Méreték:	
Magasság	222,72 mm (8,77 hüvelyk)
Szélesség	125,28 mm (4,93 hüvelyk)
Átló	255,52 mm (10,10 hüvelyk)

Akkumulátor

3/6-cellás „smart” lítium-ionos	
Mélység	60,62 mm (2,39 hüvelyk)
Magasság	22,56 mm (0,89 hüvelyk)
Szélesség	206 mm (8,11 hüvelyk)
Súly	0,22 kg (0,48 lb) (3-cellás) 0,38 kg (0,84 lb) (6-cellás)

Akkumulátor

Tápfeszültség	11,1 VDC (3/6-cellás)
Töltési idő kikapcsolt számítógép mellett (hozzávetőleges):	4,0 óra (3/6-cellás)
Működési idő	a működtetési körülményektől függ
Gombelem	CR-2032

Hálózati adapter

Bemenő feszültség	100–240 VAC
Bemenő áramerősség	0,8 A vagy 1,0 A
Bemeneti frekvencia	50–60 Hz

Hálózati adapter

Kimeneti teljesítmény	30 W
Kimenőáram	1,58 A
Névleges tápfeszültség	19,0 VDC
Hőmérséklet tartomány:	

Üzemi	0° - 40°C (32° - 104°F)
-------	-------------------------

Tárolás	-40° - 70°C (-40° - 158°F)
---------	-------------------------------

Fizikai

Magasság	25,5 mm - 32,8 mm (0,98 hüvelyk - 1,29 hüvelyk)
Szélesség	268 mm (10,6 hüvelyk)
Mélység	196,6 mm (7,74 hüvelyk)

Fizikai

Tömeg (3-cellás akkumulátorral):	kevesebb mint 1,25 kg-ra konfigurálható (2,75 lbs)
----------------------------------	--

Számítógép környezet

Hőmérséklet tartomány:

Üzemi	0° - 35°C (32° - 95°F)
-------	------------------------

Tárolás	-40° - 65°C (-40° - 149°F)
---------	----------------------------

Relatív páratartalom (maximum):

Üzemi	10% és 90% között (nem lecsapódó)
-------	--------------------------------------

Tárolás	5% és 95% között (nem lecsapódó)
---------	-------------------------------------

Számítógép környezet

Maximális rázkódás (a felhasználói környezetet stimuláló, véletlenszerű rázkódási spektrumot használva):

Üzemi 0,66 GRMS

Nem üzemelő 1.30 GRMS

Maximális ütés (működés közben - Dell Diagnostics programmal mérve, működésben lévő merevlemezzel, 2 milliszekundumos félperiódusú szinuszhullám erejéig mérve; működésen kívül - rögzített merevlemez fej és 2 milliszekundumos félperiódusú szinuszhullám erejéig mérve):

Üzemi 110 G

Nem üzemelő 160 G

Számítógép környezet

Maximális ütés (működés közben: Dell Diagnostics programmal mérve, működésben lévő merevlemezzel, 2 milliszekundumos félperiódusú szinuszhullám erejéig mérve; működésen kívül: rögzített merevlemez fej és 2 milliszekundumos félperiódusú szinuszhullám erejéig mérve):

Üzemi 110 GRMS

Nem üzemelő 160 GRMS

Tengerszint feletti magasság (maximum):

Üzemi -15,2 - 3048 m
(-50 to 10,000 ft)

Tárolás -15,2 - 10668 m
(-50 - 35,000 ft)

Levegőszennyeződési szint G2 vagy alacsonyabb, az ISA-S71.04-1985 definíciója szerint

Függelék

Macrovision termék megjegyzés

Ez a termék szerzői jogi védelem alatt álló technológiát tartalmaz, amelyet az Amerikai Egyesült Államok bizonyos szabványai, valamint a Macrovision Corporation és más jogtulajdonosok szellemi tulajdonjoga véd. Ezen szellemi jogi védelem alatt álló technológia használatához a Macrovision Corporation engedélye szükséges, továbbá csak otthoni és más korlátozott felhasználásra engedélyezett, hacsak a Macrovision Corporation másképp nem rendelkezik. A technológia feltörése vagy a technológiát alkalmazó eszköz szétszedése tilos.

Információ a NOM, a Hivatalos Mexikói Szabvány számára (csak Mexikó)

Az ebben a dokumentumban szereplő eszközökkel kapcsolatban adott információk megfelelnek a Hivatalos Mexikói Szabvány követelményeinek (NOM):

Importálja:

Dell México S.A. de C.V.

Paseo de la Reforma 2620 – Flat 11°

Col. Lomas Altas

11950 Mexikó, D.F.

Modellszám	Tápfeszültség	Frekvencia	Energiafogyasztás	Kimenő feszültség	Kimeneti intenzitás
P04T	100-240 VAC	50-60 Hz	0,8 A vagy 1,0 A	19,0 VDC	1,58 A

A részletekről tanulmányozza át a számítógéphez mellékelt biztonsági információkat.

További biztonsági jellegű információkért kérjük, látogasson el a www.dell.com/regulatory_compliance weboldalra.

Tárgymutató

A

- alapvető specifikációk **70**
- a számítógép beállítása **5**
- a számítógép tulajdonságai **34**

D

- DataSafe Online Backup **36**
- DellConnect **60**
- Dell Diagnostics **46**
- Dell Dock **35**
- Dell Factory Image Restore **57**
- Dell Support Center **43**
- Diagnosztikai ellenőrzőlista **65**

E

- e-mail addresses
for technical support **61**
- energiaellátási problémák **39**

F

- FTP bejelentkezés, névtelen **61**

G

- garanciális visszaküldések **63**
- gyári rendszerkép-visszaállítás **57**

H

- hálózati kapcsolat megoldása **38**
- hardveres problémák elemzése **46**
- Hardver hibaelhárító
Támogatás kérése **59**

Tárgymutató

hosszabbító vezetékek **6**

I

illesztőprogramok és letöltések **69**

Internet csatlakozás **16**

internet csatlakozás beállítása **17**

ISP

Internetszolgáltató **16**

K

Kapcsolatfelvétel a Dell-lel **64**

károk megelőzése **5**

M

memóriaproblémák megoldása **40**

mielőtt telefonálna **64**

R

Rendszerüzenetek **44**

S

szellőzés biztosítása **5**

szoftveres problémák **41**

szoftveres szolgáltatások **34**

T

termékek szállítása javításra

63

terméktámogatás e-mail címek **61**

terméktámogatás világszerte **61**

további források **68**

további információk **68**

U

ügyfélszolgálat **60**

V

Vezetékes hálózati csatlakozás **7**

vezeték nélküli hálózati kapcsolat **38**

W

Windows

programkompatibilitási varázsló **41**

Írországban nyomtatva.

www.dell.com | support.dell.com



0JWFF7A00